

ביה"ח זיו צפת-מגדל כיתות מערבי

פרטי אלומיניום

למכרז\ביצוע

מהדורה מס' 5

יוני 2013

טליסמן הנדסה בע"מ

ת.ד.17513, נצרת-עלית : 17791
טל. 077-3451006, פקס 04-6451006
E.Mail : st_eng1@017.net.il

פנים

11

חוץ

חיפוי קיר עפ"י האדריכל

חיפוי קיר עפ"י האדריכל

קיר בטון

קיר בטון

סרט בוטילי

סרט בוטילי

אבן

אבן

70

70

12

13

Soudaflex 240 FC

Soudaflex 240 FC

צינון

צינון

קו קורת אלומיניום

קו קורת אלומיניום

בידוד תרמי

בידוד תרמי

פח אלומיניום בעובי 2.0 מ"מ

40

20

50

מס' עמוד 3

פרויקט: ביה"ח זיו צפת-מגדל כיתות מערבי		
נושא הגיליון: פריט: אל-9,4		
מס' קובץ:	תאריך:	ק.נ.מ.
575-8300-2	05.06.13	1 : 2

טליסמן הנדסה בע"מ

ת.ד. 17513, נצרת-עלית : 17791
טל. : 077-3451006, פקס : 04-6451006
E.Mail : st_engl@017.net.il

חתך אפקי

מס' עמוד 4

פנים

פנים

לוח גבס

לוח גבס

20

בידוד תרמי

בידוד תרמי

קו קורת אלומיניום

קו קורת אלומיניום

קיר בטון

קיר בטון

70

70

Soudaflex 240 FC

Soudaflex 240 FC

סרט בוטיכי

סרט בוטיכי

אבן

אבן

חוץ

חוץ



חַתך אַפְקִי

חַתך אַפְקִי

פרויקט: ביה"ח זיו צפת-מגדל כיתות מערבי
 נושא הגיליון: פריט: אל-2

מס' קובץ:	תאריך:	ק.נ.מ.
575-8300-2	05.06.13	1 : 2

טליסמן הנדסה בע"מ
 ת.ד. 17513, נצרת-עלית : 17791
 טל. 077-3451006, פקס 04-6451006
 E.Mail : st_eng1@017.net.il

פנים

מס' עמוד 5

קיר בטון

לוח גבס

בידוד תרמי

סרט ספוגי

ידית מיכוסט

ידית מיכוסט

70

סרט בוטיני

Soudaflex 240 FC

חיזוק לציר

אבן

17

18

חוט

פרויקט: ביה"ח זיו צפת-מאגדל כיתות מערבי
 נושא הגיליון: פריט: אל-2

מס' קובץ:	תאריך:	ק.נ.מ.
575-8300-2	05.06.13	1 : 2

טליסמן הנדסה בע"מ
 ת.ד. 17513, נצרת-עלית : 17791
 טל. 077-3451006, פקס 04-6451006
 E.Mail : st_eng1@017.net.il

חתך אפקי

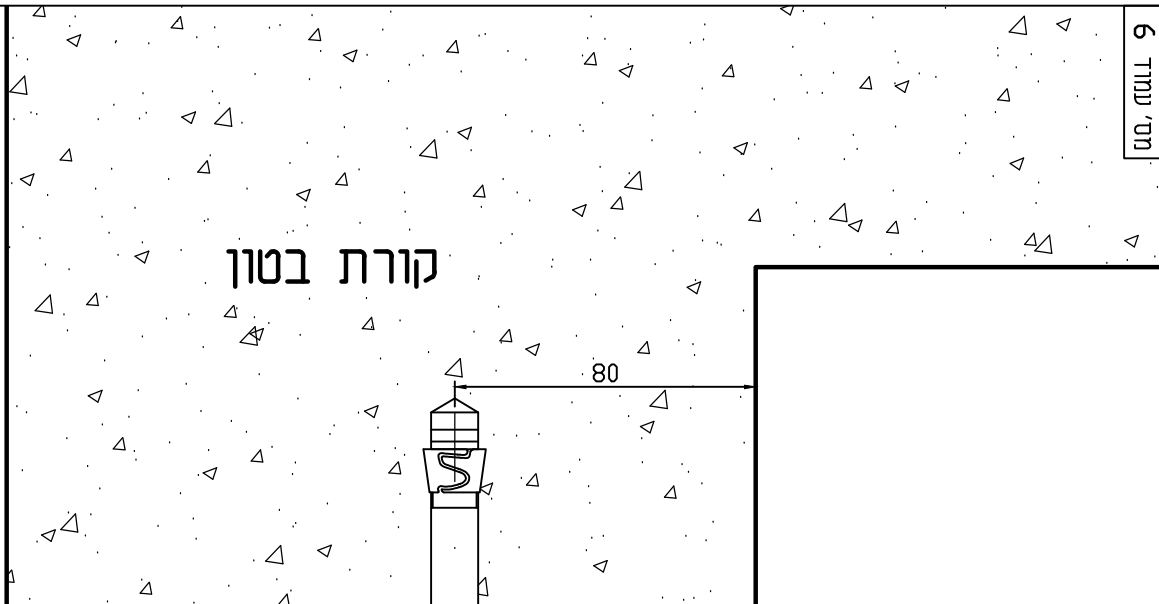

סרט בוטיכי

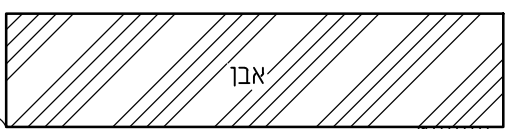

Soudaflex 240 FC

פח אלומיניום בעובי 2.0 מ"מ

תקרה גבס

פח אלומיניום בעובי 2.0 מ"מ

20

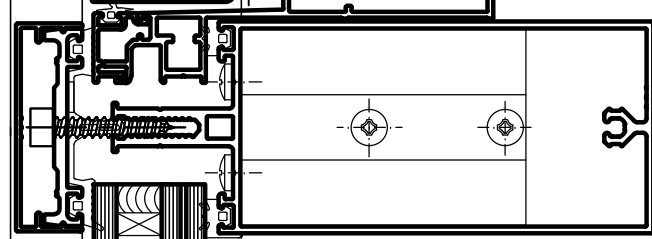
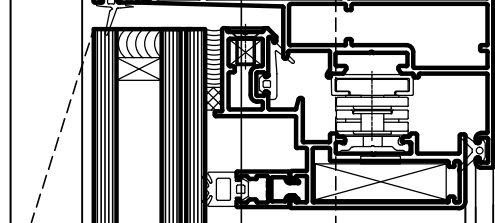
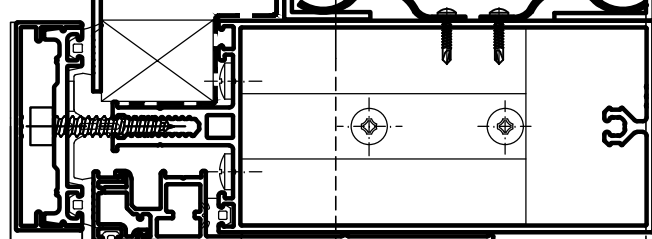

21

חתך אנכי

פנים

חוץ

קו עמוד אלומיניום

פריקט: ביר"ה זיו אפת-מאדל ירחות מערבי

פרט: אל-4,2 נושא תגלית:

תאריך: 18.01.13

מס' קובץ: 575-8300-2

טל: 04-6451006 פקס: 077-3451006

טל: 04-6451006 פקס: 077-3451006 E-Mail: st_eng@netll

טלילסטון הנדסה בע"מ

ת"ד 17513, נהרות-נג'ית: 17791

04-6451006 פקס: 077-3451006

E-Mail: st_eng@netll

פנים

חוץ

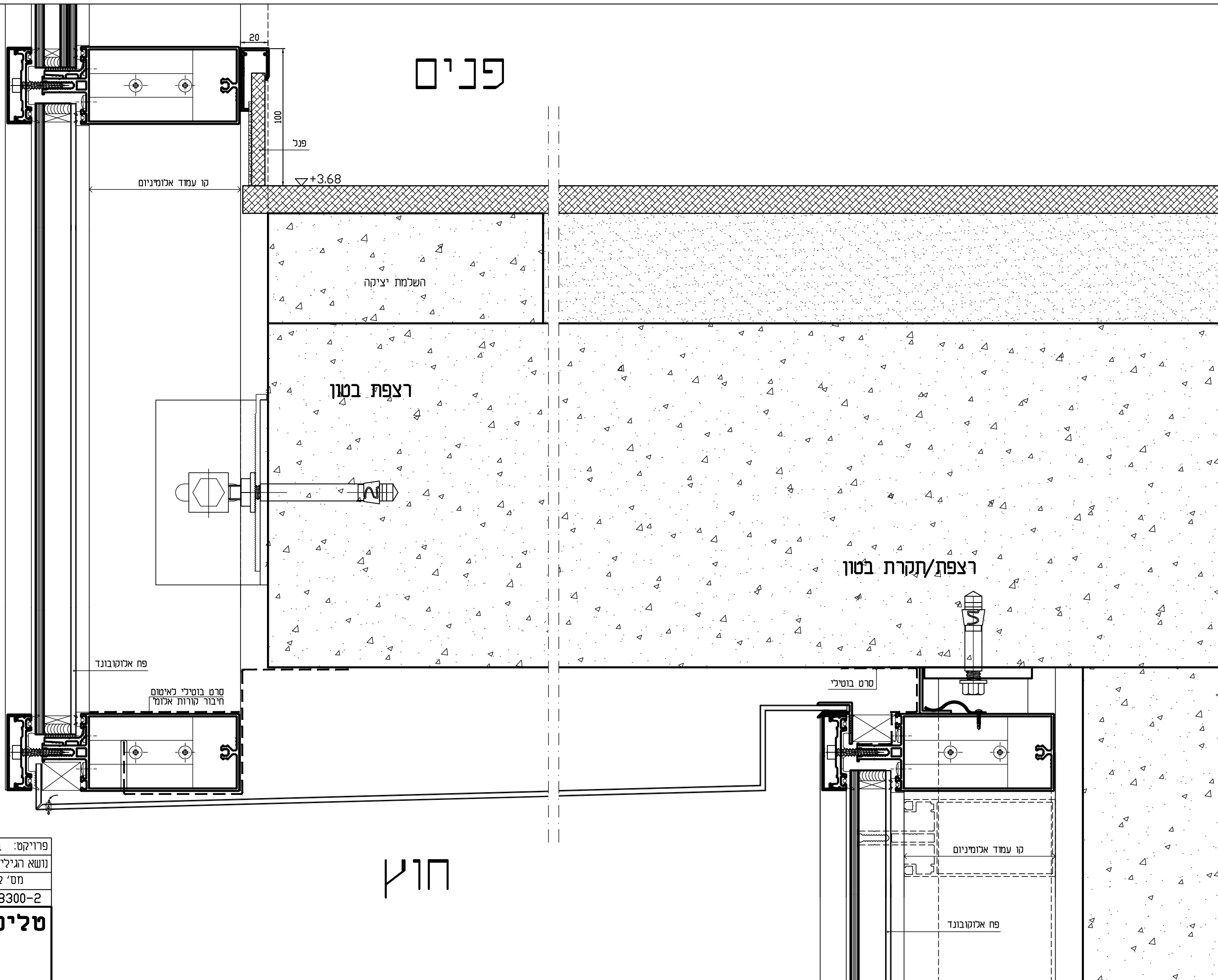

22

חתיך אנכי

חוץ

פרויקט: ביה"ח זיו צפת-מגדל כיתות מערבי
 נדשא הגיליון: פריט: אל-2
 מס' קובץ: תאריך: ק.נ.מ.
 575-8300-2 18.01.13 1: 2.5

טליסמן הנדסה בע"מ
 ת.ד. 17513, נצרת-עלית: 17791
 טל: 077-3451006, פקס 04-6451006
 E.Mail: st_eng1@017.net.il

פנים

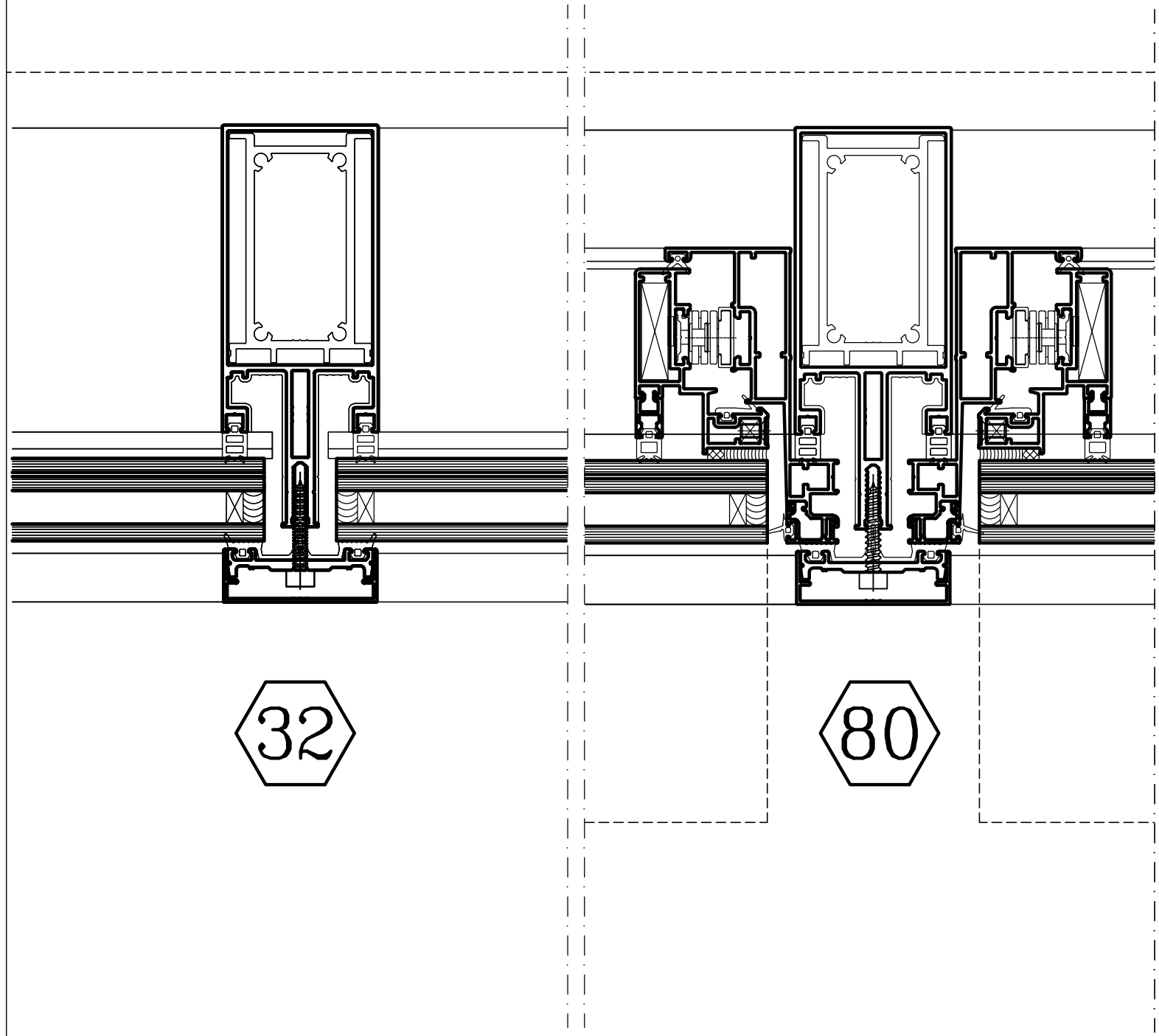

חתך אפקי

חוק

פרויקט: ביה"ח זיו צפת-מגדל כיתות מערבי		
נושא הגיליון: פריט: אל-2		
מס' קובץ:	תאריך:	ק.נ.מ.
575-8300-2	18.01.13	1 : 2
טליסמן הנדסה בע"מ		
ת.ד. 17513, נצרת-עלית : 17791		
טל. : 077-3451006, פקס 04-6451006		
E.Mail : st_eng1@017.net.il		

לוח גבס

קו עמוד אלומיניום

פח אלוקובונד

סרט ספוגי

110

פנים

ידית מילוט

70

חוצ

111

112

חתך אנכי

98

+0.00

שפוע

קורת בטון

פריקט: ביה"ח זיו אפרת-מגדל ירחות מערבי

נושא תגליון: פריט: אל-2

תטי קובץ: תאריך:

1, 2 18.01.13 575-8300-2

טליסטון הנדסה בע"מ

תל 17513, נפרד-תל: 077-345006

04-645006 פקס

E.Mail: st_eng@1017.net.il

פנים

חוץ

25

חתך אנכי

צילון

קו עמוד אלומיניום

קו הלבשה

EPDM עם הדבקה

עוגן

תקרה גבס

אבן

אבן

קורת בטון

פנים

חוץ

31

חתך אנכי

קו עמוד אלומיניום

EPDM עם הדבקה

עוגן

לוח גבס

06

פנל

+6.52

קורת בטון

80

פרויקט: ביה"ח זיו צפתי-מאדל ירחות מערבי	
נושא תגלית: פר"ט: אל-7.5,4	
תאריך:	מ"ס קובץ:
1 : 2.5	05.06.13
575-8300-2	

טליסטון הנדסה בע"מ

תל אביב, נמל-העיר: 7771
טל: 04-6451006 פקס: 077-3451006
E-Mail: st_eng@1017.net.il

קיר בטון

סרט בוטילי

50

20

לוח גבס

בידוד תרמי

פח אלומיניום
בעובי 2.0 מ"מ

36

פנים

33

קו קורת אלומיניום

קו קורת אלומיניום

חוץ

חתך אפקי

34

קריסטלי

פינות מלוטשות
עם הברקה

חוץ

פרויקט: ביה"ח זיו צפת-מגדל כיתות מערבי
 נושא הגיליון: פריט: אל-3

מס' קובץ:	תאריך:	ק.נ.מ.
575-8300-2	05.06.13	1 : 2

טליסמן הנדסה בע"מ
 ת.ד. 17513, נצרת-עלית : 17791
 טל. 077-3451006, פקס 04-6451006
 E.Mail : st_eng1@017.net.il

קורת בטון

סרט בוטילי

אבן

Soudaflex 240 FC

לוח גבס

37

חתך אנכי

צינור

קו עמוד אלומיניום

חוץ

פנים

קורת בטון

סרט בוטילי

אבן

Soudaflex 240 FC

לוח גבס

42

חתך אנכי

צינור

חוץ

פנים

טליסטון הנדסה בע"מ

תל אביב 1801133 575-8300-2

תל אביב 1801133 575-8300-2

פרויקט: ביה"ח זיו צפת-מאדל ניתוח מערבי
נושא הנלידיו: פריט: אל-9.3

תל אביב 1801133 575-8300-2
תל אביב 1801133 575-8300-2
תל אביב 1801133 575-8300-2

פנים

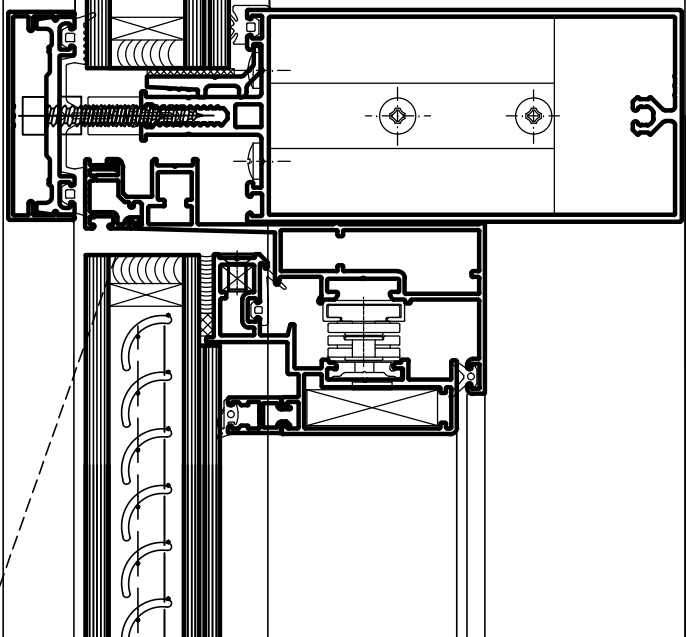

19

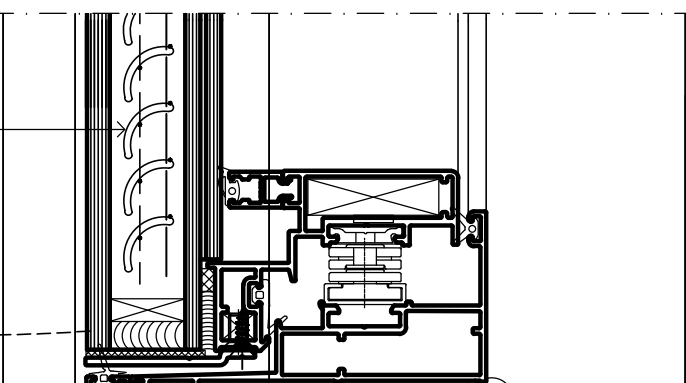

צינור

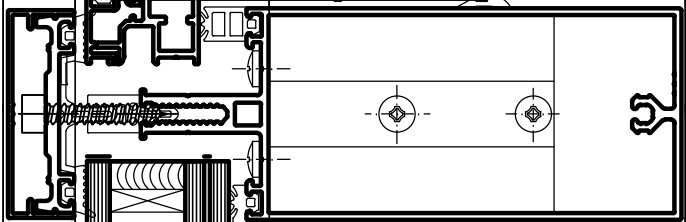

38

חוץ

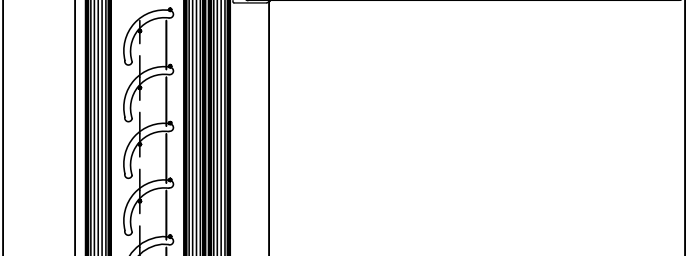

צינור

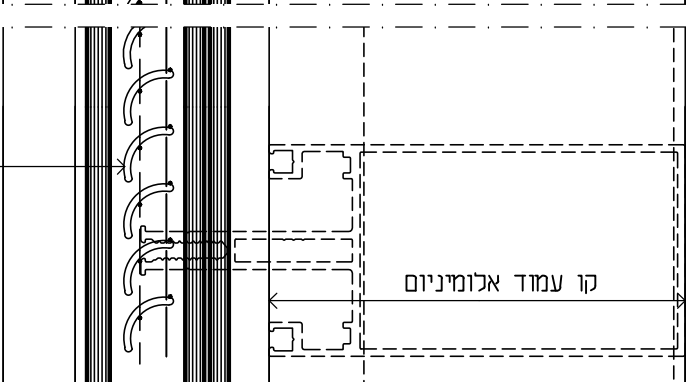

קו עמוד אלומיניום

41

חתך אנכי

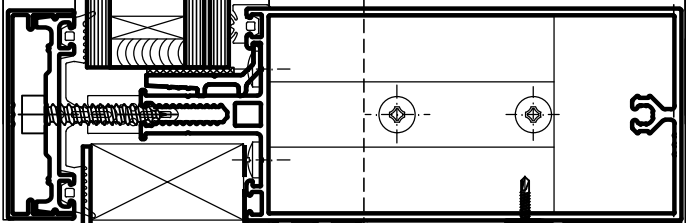

פח אלומיניום בעובי 2.0 מ"מ

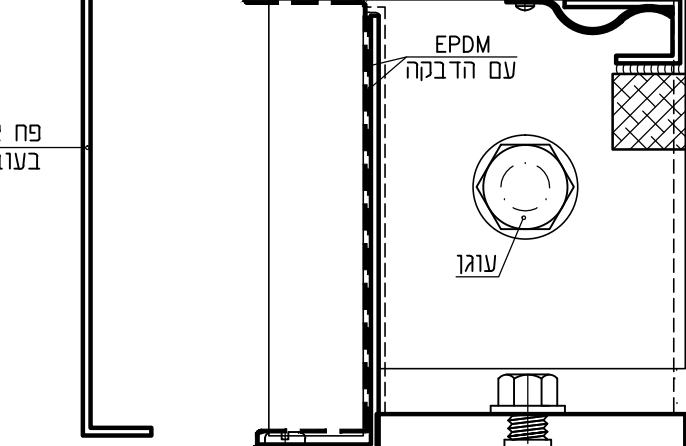

עוגן

EPDM עם הדבקה

±0.00

קורת בטון

טליסטון הנדסה בע"מ

מס' קוויב: 575-8300-2

מס' תאריך: 18.01.13

מס' קוויב: 9.3-אל

פרויקט: ברי"ח זיו צפת-מאדל ניתוח מערכי

תל אביב, ישראל
טל: 04-6451006
E-Mail: st_eng@1017.net.il

פנים

פנים

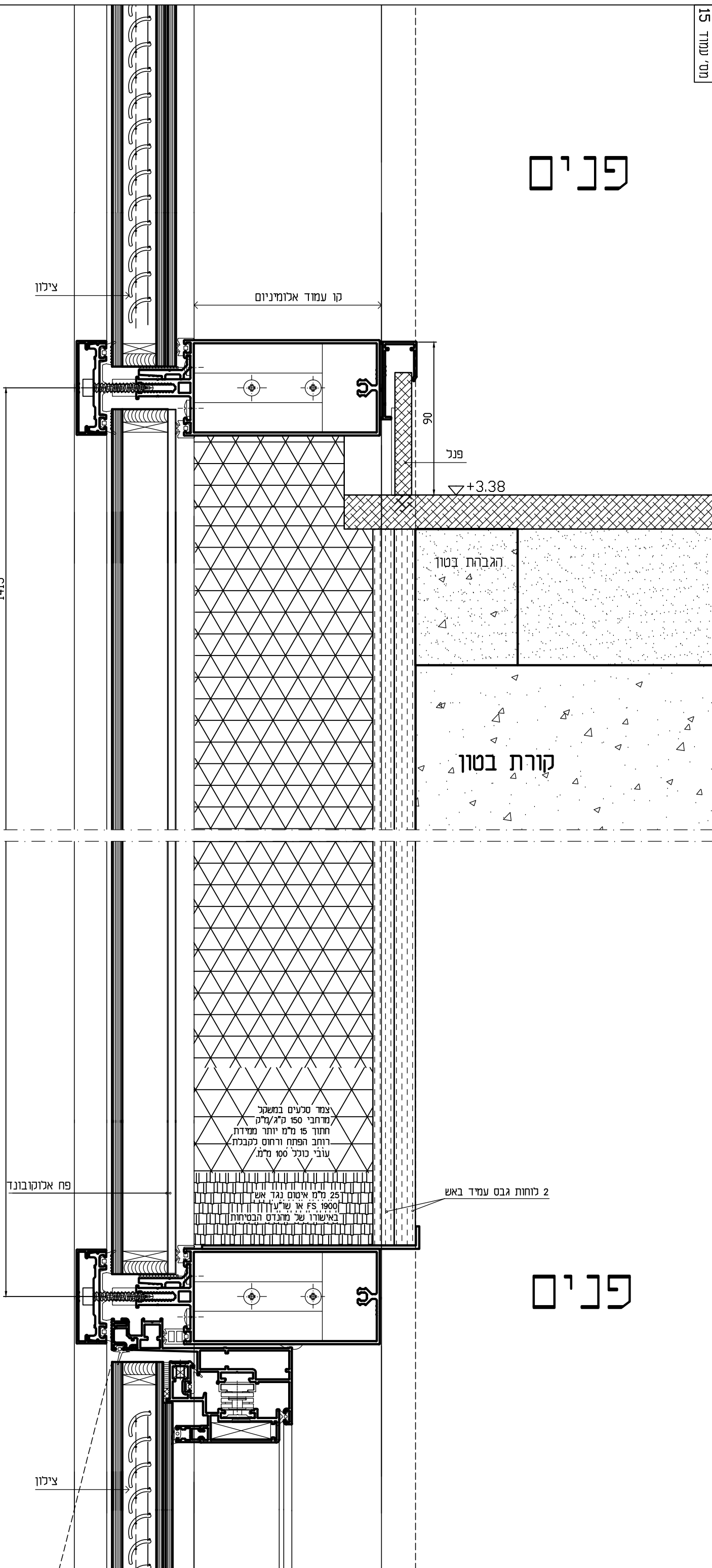

39

40

חזק אנכי

חזק

פרויקט: בירג'ה דיו צפת-מאדל ניתוח מערבי

נושא תגלית: פריט: אל-3-9

מס' קובץ: 575-8300-2

תאריך: 18.01.13

מס' תגלית: 1 : 2.5

טליוטמו הודסה בע"מ

תוד 17613, נערו-נעיר: 077-3451006

פקט 077-3451006, 04-6451006

E-Mail: st_eng@1017.net.il

פנים

פנים

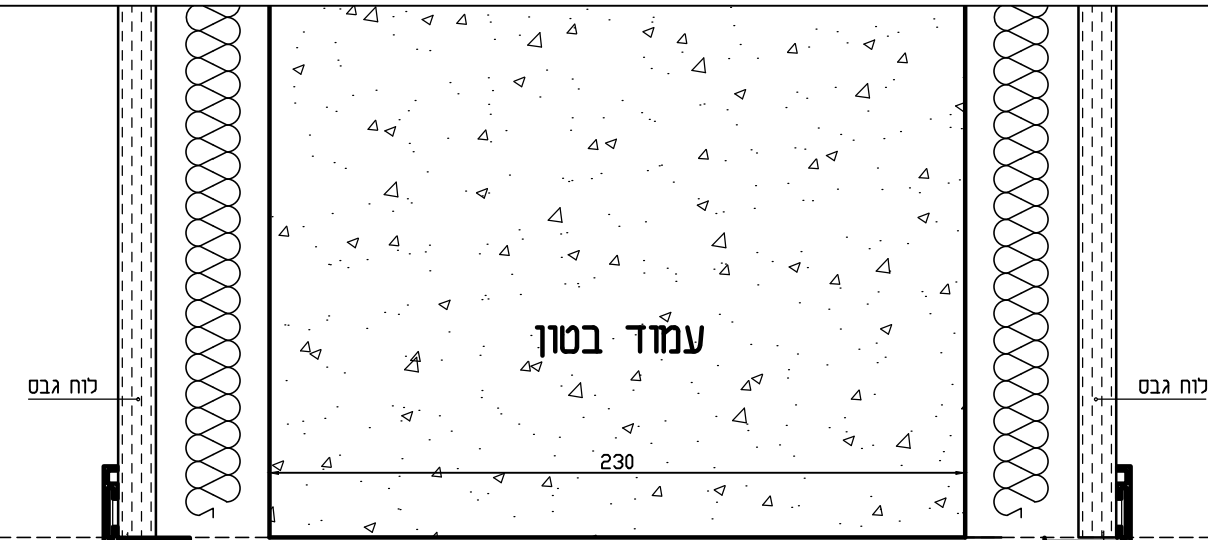

פח אלומיניום בעובי 2.0 מ"מ

פח אלומיניום בעובי 2.0 מ"מ

פח אלוקובונד

צילון

43

44

44*

חוץ

חתך אפקי

פרויקט: ביה"ח זיו צפת-מגדל כיתות מערבי		
נושא הגיליון: פריט: אל-7,3		
מס' קובץ:	תאריך:	ק.נ.מ.
575-8300-2	05.06.13	1 : 2.5

טליסמן הנדסה בע"מ

ת.ד. 17513, נצרת-עלית : 17791
 טל. 077-3451006, פקס 04-6451006
 E.Mail : st_eng1@017.net.il

תקרה גבס

+3.10

קורת בטון

+3.00

סרט בוטיני

פח אלומיניום
בעובי 2.0 מ"מ

קו הלבשה

פנים

23

חיצ

24

חתך אנכי

קו הלבשה

לוח גבס

עוגן

אבן

אבן

קורת בטון

פרויקט: ביר"ה זיו צפת-מאדל ייחודת מערבי

נושא תגלית: פר"ט: אל-7.5

מ"מ קובץ: 575-8300-2

תאריך: 10.06.13

מ"מ

טליסטון הנדסה בע"מ

ת"ד 17513, נצרת-נג'ית : 077-3451006

פקס : 04-6451006

E-Mail : st_eng@1017.net.il

מס' עמוד 19

פנים

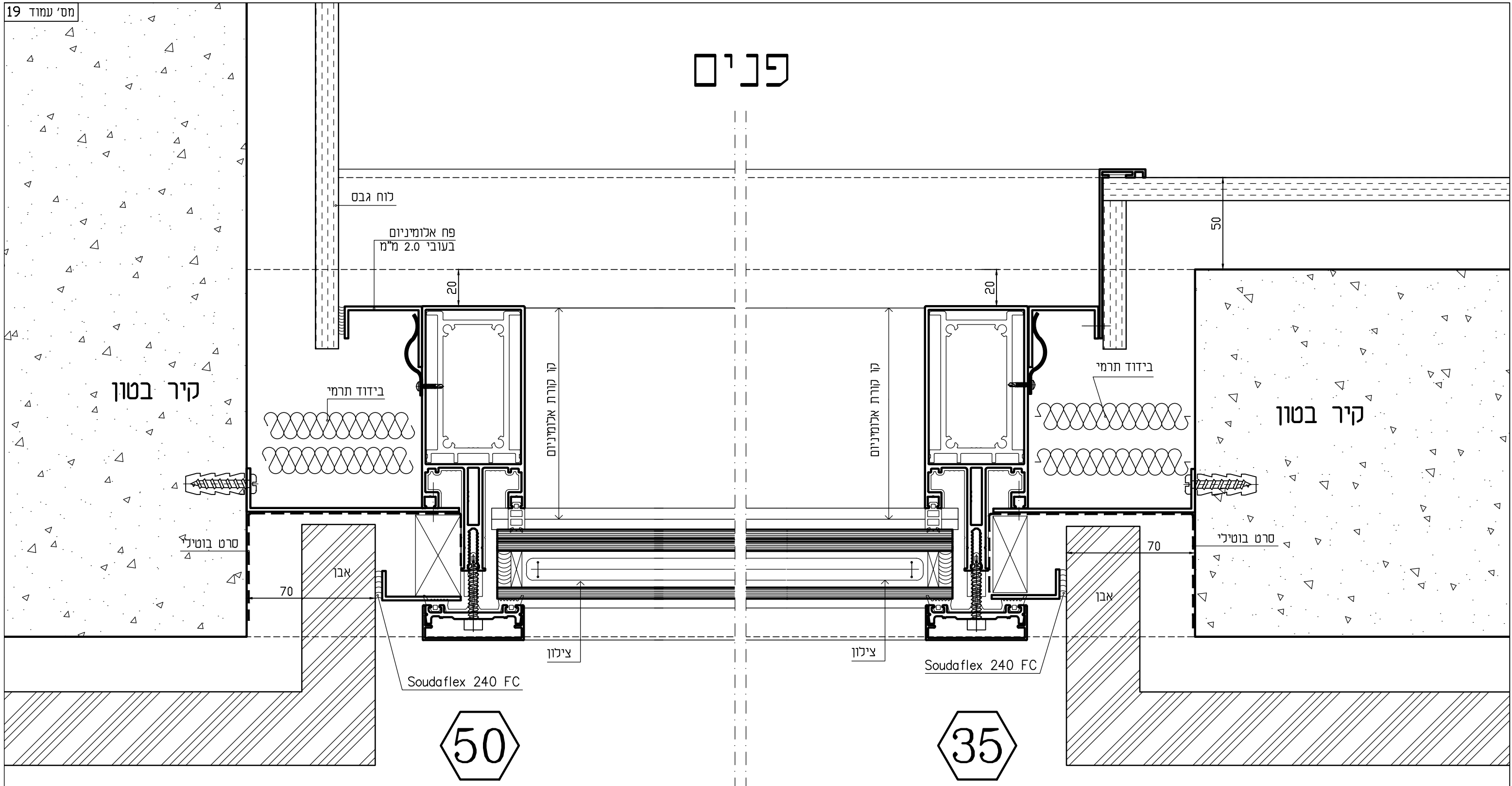

50

35

חתך אפקי

פרויקט: ביה"ח דיו צפת-מגדל כיתות מערבי		
נושא הגיליון: פריט: אל-9,7,5		
מס' קובץ:	תאריך:	ק.נ.מ.
575-8300-2	18.01.13	1 : 2

טליסמן הנדסה בע"מ

ת.ד. 17513, נצרת-עלית : 17791
 טל: 077-3451006, פקס 04-6451006
 E.Mail : st_eng1@017.net.il

חוץ

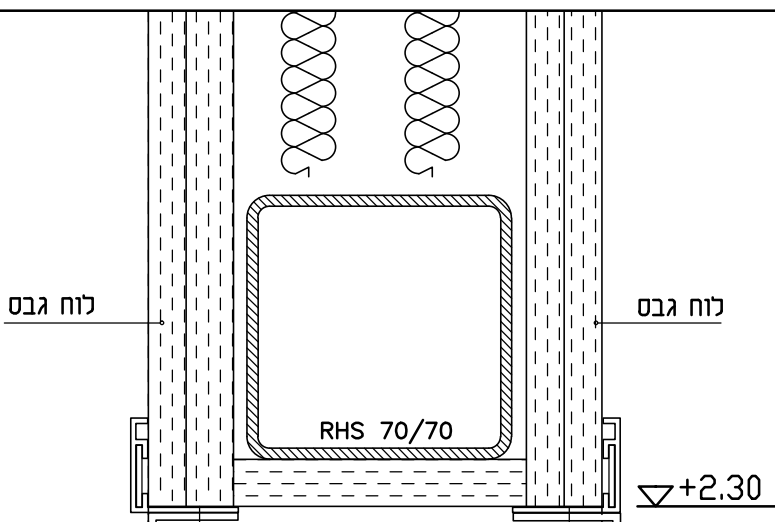

65

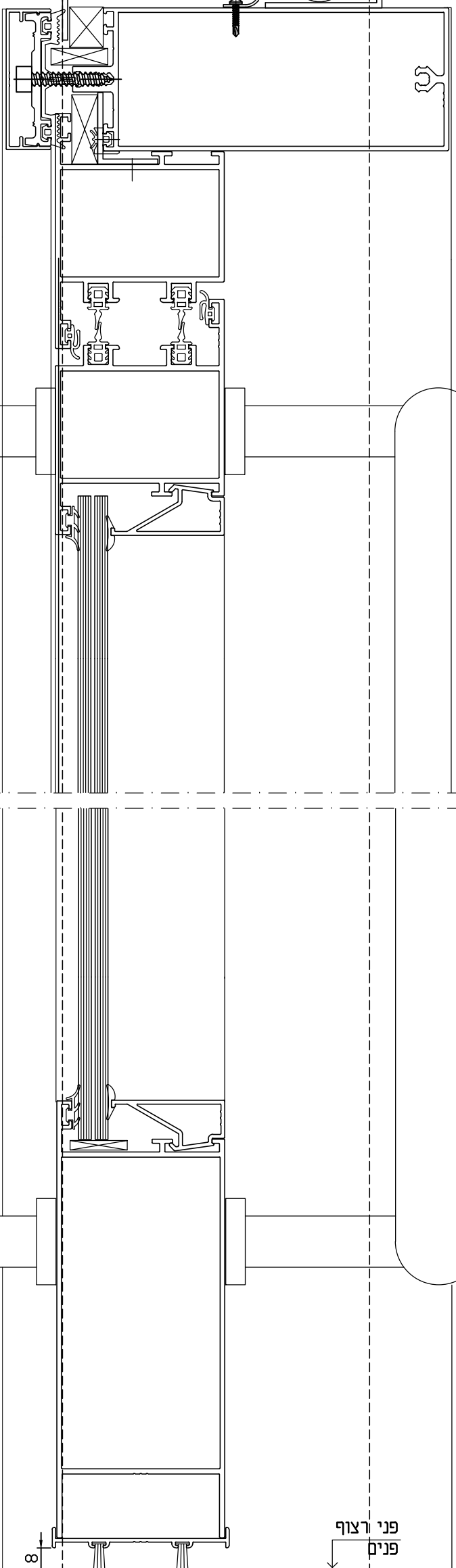

66

חתך אנכי

פני

פני

פרויקט: ביה"ח זיו צפת-מאדל כיתות מערבי
פרוט: אל-14
נושא רגיליון:

קובץ:	תאריך:	מס' קובץ:
1:2	06.06.13	575-8300-PNIM

טליון הנדסה בע"מ

ת.ד. 753, נצרת-עלית: 07791
פיקס: 04-6451006, טל: 077-3451006
E-Mail: st_eng@tel.04

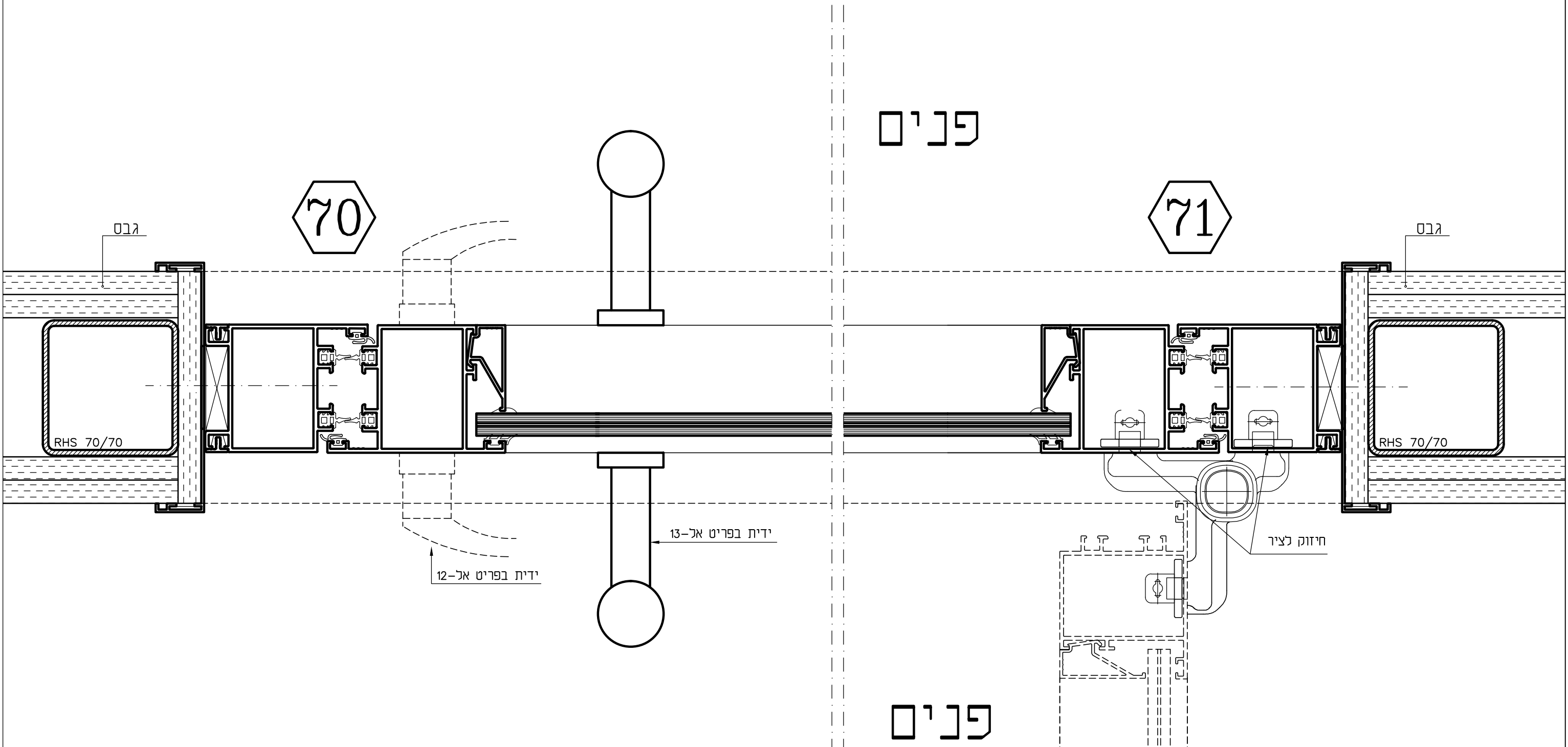

פרויקט: ביה"ח זיו צפת-מגדל כיתות מערבי		
נושא הגיליון: פריט: אל-13		
מס' קובץ:	תאריך:	ק.נ.מ.
575-4900-PNIM-10	05.06.13	1 : 2
טליסמן הנדסה בע"מ		
ת.ד.17513, נצרת-עלית : 17791		
טל. 077-3451006, פקס 04-6451006		
E.Mail : st_eng1@017.net.il		

חתך אפקי

גבס

RHS 70/70

72

ידית בפריט אל-13

ידית בפריט אל-13

פנים

פנים

73

חתך אנכי

פני רצוף פנים

8

פרויקט: בי"ה זיו אפת-מאדל כיתות מערבי

נושא רגיליון: פרט: אל-12

מס' קובץ: תאריך: 05.06.13

קנה: מס' קובץ: 575-4900-PNIM-10

טליון הנדסה בע"מ

ת.ד. 1753, נצרת-עלית: 7791
פקס: 04-6451006, טל: 077-3451006
E-Mail: st_eng@neti.il

פני

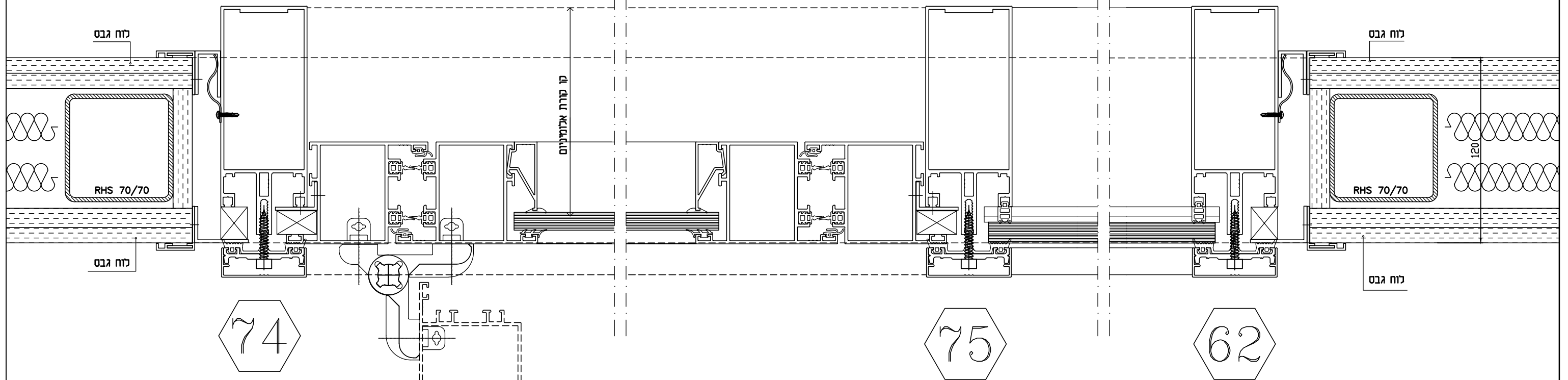

חזית

חזית אפקי

פרויקט: ביה"ח זיו צפת-מגדל כיתות מערבי
 נושא הגיליון: פריט: אל-14

מס' קובץ:	תאריך:	ק.נ.מ.
575-8300-PNIM	06.06.13	1 : 2.5

טליסמן הנדסה בע"מ
 ת.ד. 17513, נצרת-עלית : 17791
 טל. 077-3451006, פקס 04-6451006
 E.Mail : st_engi@017.net.il

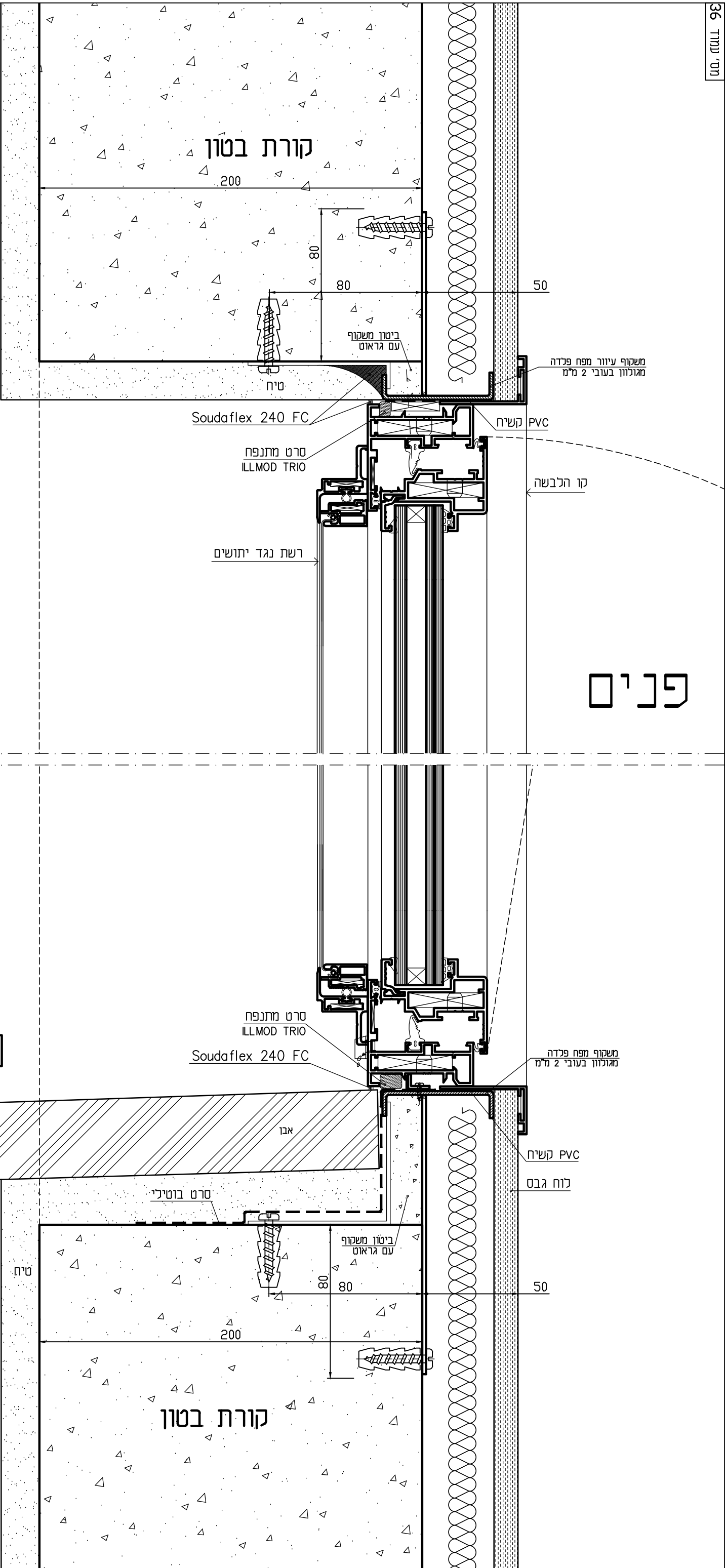

116

117

חזק אנכי

פרויקט: בירלה זיו צפת-מאדל ירחות מערבי
 נושא תגלילין: פריט אל-6
 תאריך: 12.03.13
 מס' קובץ: 575-5500-6
 קומ: 1, 2
טליסמן הנדסה בע"מ
 תל: 04-6451006 פקס: 077-3451006
 תל: 17513, נמל-נגלי: 17791
 E-Mail: st_eng@1017.net.il

פנים

חוץ

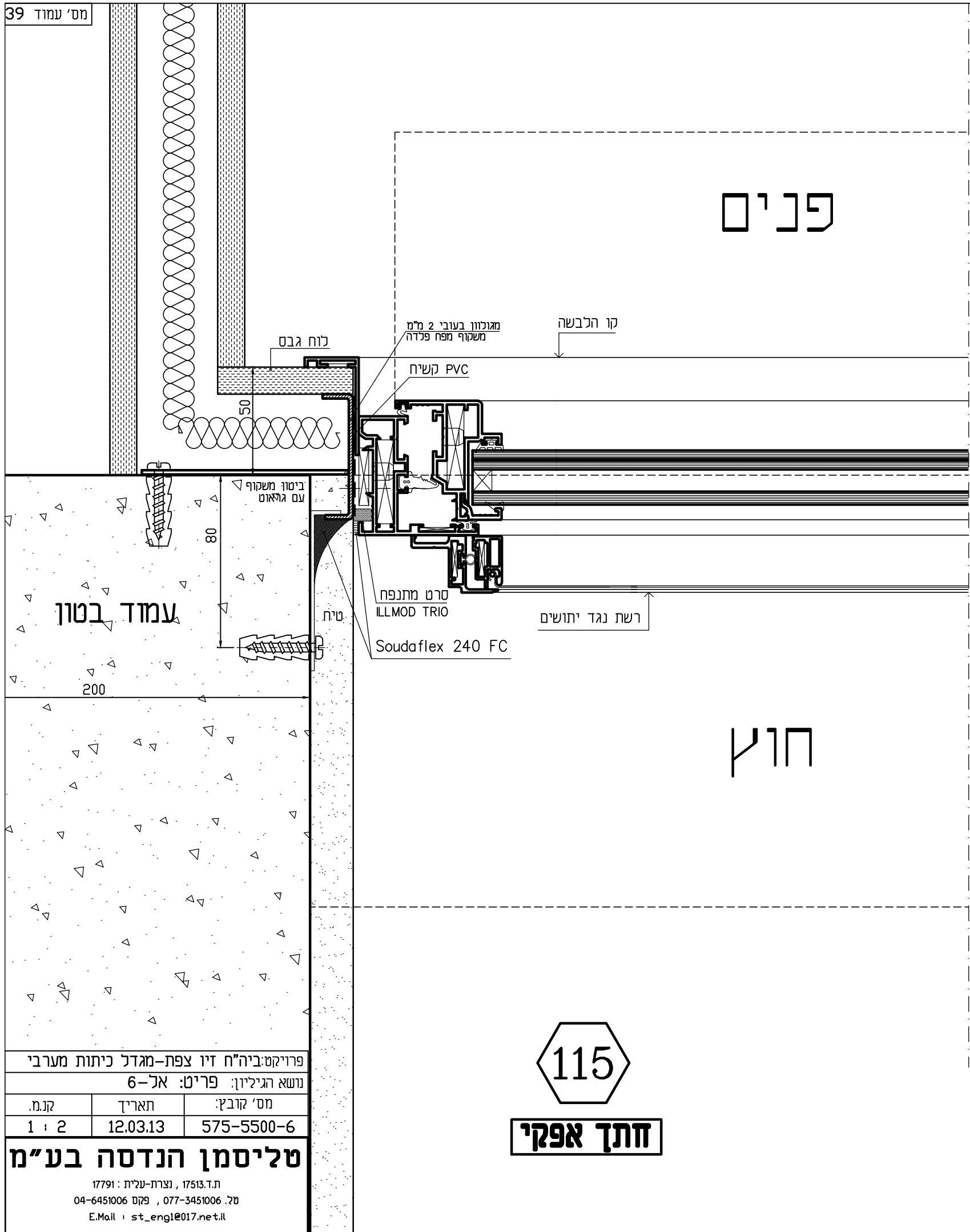

115

חתך אפקי

פרויקט: ביה"ח זיו צפת-מגדל כיתות מערבי

נושא הגיליון: פריט: אל-6

מס' קובץ:	תאריך:	ק.נ.מ.
575-5500-6	12.03.13	1 : 2

טליסמן הנדסה בע"מ

ת.ד. 17513, נצרת-עלית : 17791
 טל. 077-3451006, פקס 04-6451006
 E.Mail : st_eng1@017.net.il

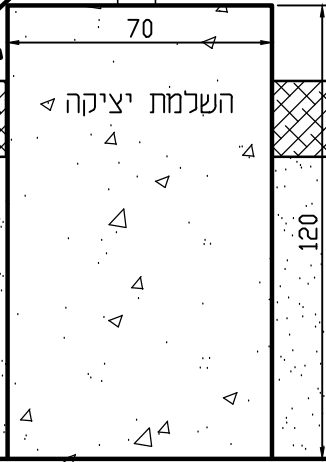
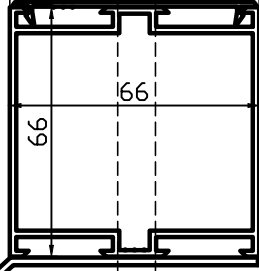
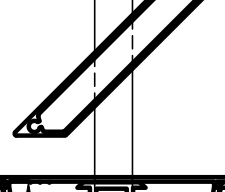
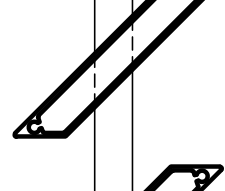
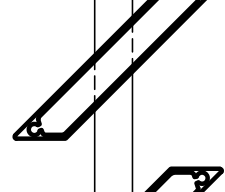
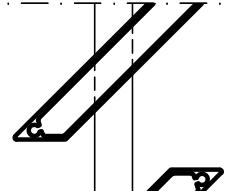
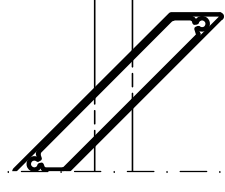
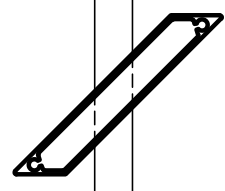
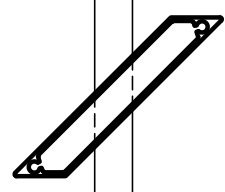
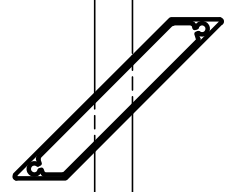
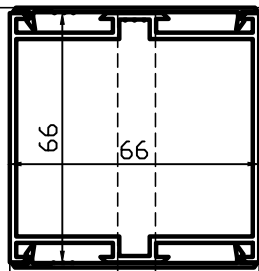

126

127

חתך אנכי

חוצץ

חוצץ

פרויקט: ביה"ח זיו צפת-מגדל ירחות מערבי

נושא תגלית: פר"ט אל-22

מס' קובץ: תאריך

1 : 2 06.06.13 575-MISTDR-22

טליסטרו הנדסה בע"מ

ת.ד. 17613, נגרות-נגרית : 07791
טל. 04-6451006 , פקס 07-3451006
E-Mail : st_eng@017.net.il

קיר בטון

סרט בוטיכי

60X80X5

PVC קשיח

70

אבן

Soudaflex 240 FC

(מיקום צנרת)
חוץ

מוט תליה

קיר בטון

MIN 80

ביטון משקוף עם גראוט

סרט בוטיכי

אבן

70

Soudaflex 240 FC

151

150

חיתוך אפקי

פרויקט: ביה"ח זיו צפת-מגדל כיתות מערבי

נושא הגיליון: פריט: אל-22

מס' קובץ:	תאריך:	ק.נ.מ.
575-MISTOR-22	19.06.13	1 : 2

טליסמן הנדסה בע"מ

ת.ד. 17513, נצרת-עלית : 17791

טל. 077-3451006, פקס 04-6451006

E.Mail : st_engl@017.net.il

חוץ

פנים

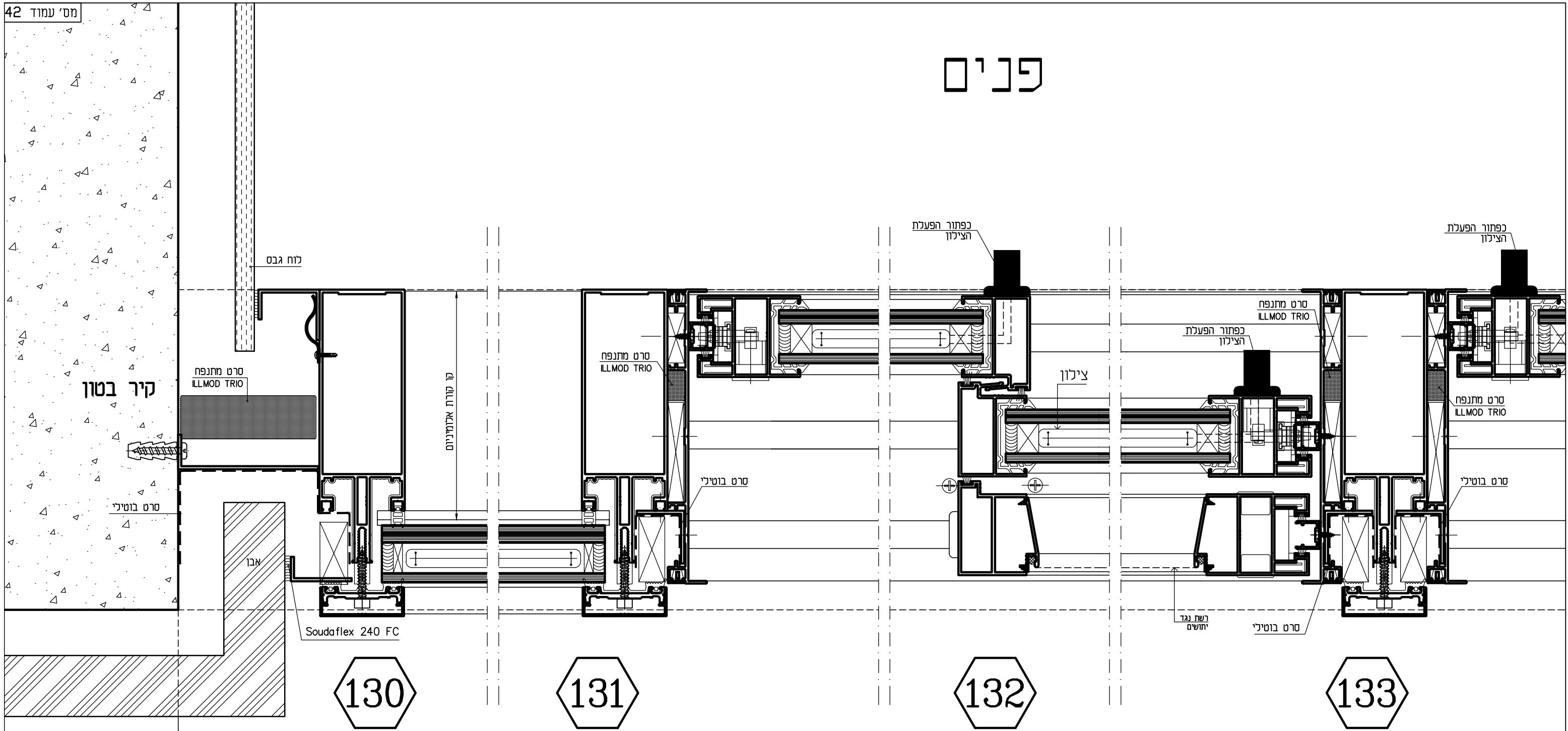

130

131

132

133

חוף

פרויקט: ביה"ח דיו צפת-מגדל כיתות מערבי
 נושא הגיליון: פריט: אג-9A
 מס' קובץ: תאריך: ק.נ.מ.
 575-8300-2 12.06.13 1 : 2
טליסמן הנדסה בע"מ
 ת.ד. 17513, נצרת-עלית : 17791
 טל: 077-3451006, פקס 04-6451006
 E.Mail : st_eng1@017.net.il

חתך אפקי

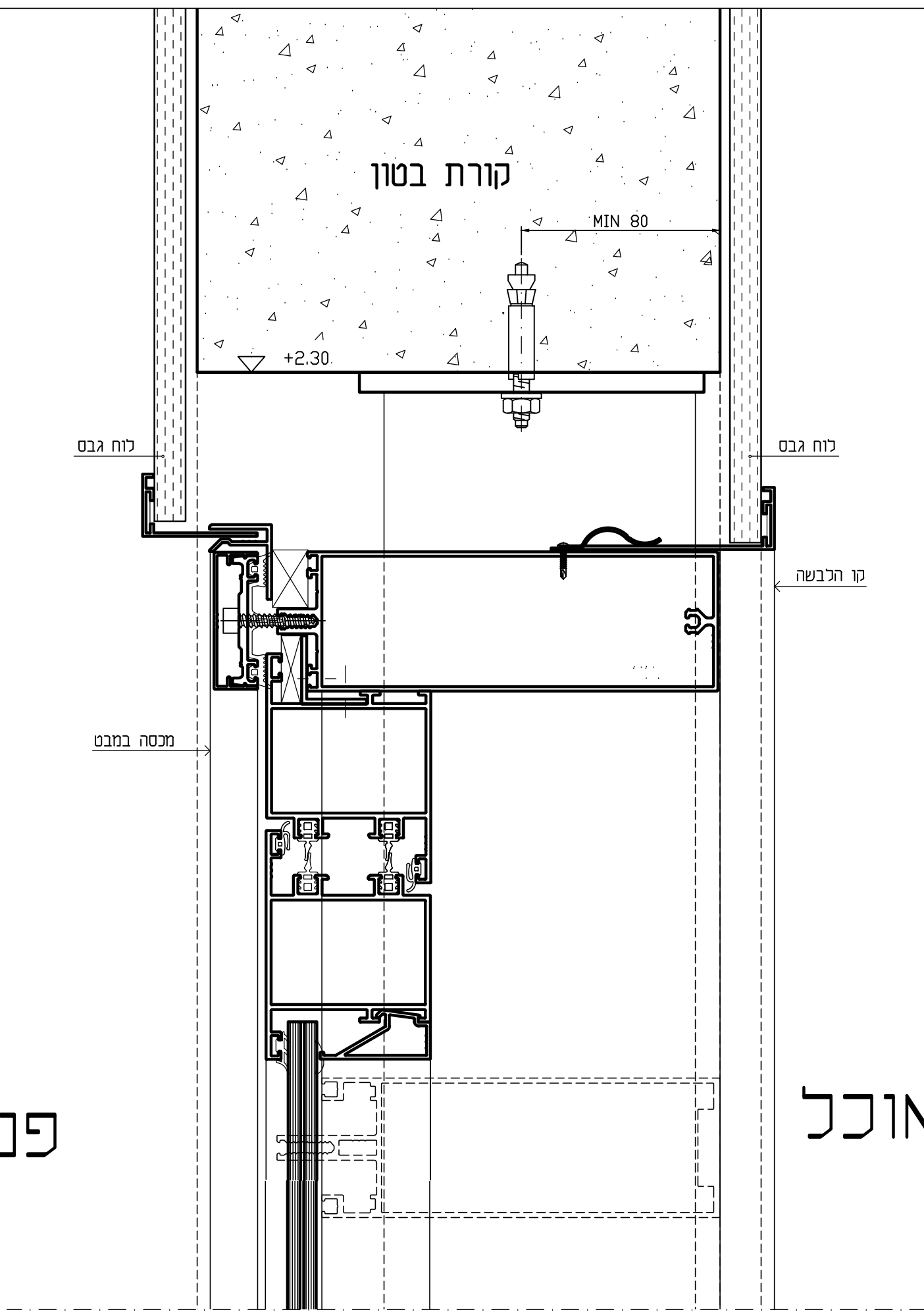

137

חזת אונכי

פני

פרויקט: ביה"ח זיו צפת-מגדל ירחות מערבי

נושא תגלית: פריט: אל-9C

מס' קובץ: תאריך: 12.06.13

מס' קובץ: 575-8300-2

טל: 04-6451006 פקס: 077-3451006

טל: 04-6451006 פקס: 077-3451006

E-Mail: st_eng@netll

טל: 04-6451006 פקס: 077-3451006

E-Mail: st_eng@netll

קורת בטון

MIN 80

+2.30

סרט בוטילי

לוח גבס

קו הלבשה

אבן

Soudaflex 240 FC

קו עמוד אלומיניום

מכסה במבט

140

ח.אונכ

חוי

141

חתך אנכי

סרט בוטילי

+17.00

+17.00

עוגן קבוע

קורת בטון

פריקט: ביה"ח זיו צפת-מדרל ירחות מערבי
 נחשא תגלידו: פריט: אל-9א
 תמ: 12,06.13
 תטי קובי: 575-8300-2
 תג: 04-645006
 תוד: 17513, נפרו-נגי: 17791
 תל: 077-345006, פק: 04-645006
 E-Mail: st_eng@1017.net.il

טליטמו הנדסה בע"מ

קורת בטון

MIN 80

+2.30

סרט בוטילי

לוח גבס

קו הלבשה

אבן

Soudaflex 240 FC

138

מכסה במבט

צינור

רשת נגד יחושבים

ח.אונכ

ח.ז

139

חתך אנכי

זוויתן אלומיניום

+17.00

+17.00

פח אלומיניום בעובי 4 מ"מ

65

משולש תמיכה אלומיניום מרודף ועם ארגון

88

צינור 30 מ"מ

100

55

השלמת יציקה

רוגבעת בטון

סרט בוטילי

רולקת איטום

סרט מתנפח ILLMOD TRIO

קורת בטון

תעלת ניקוז

פריט אל-9A

פריט אל-9C

ח. אונכ



בידוד תרמי

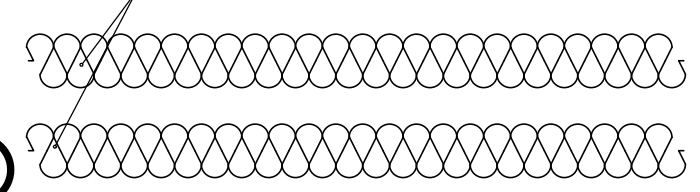

סרט בוטיני

בידוד תרמי

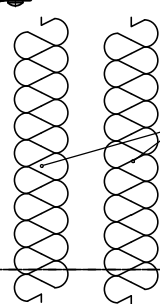

סרט מתנפח
LLMOD TRIO

חיזוק לציר

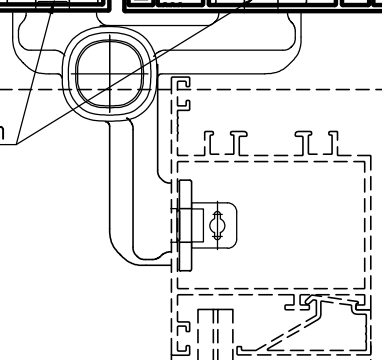

קו קורת אלומיניום

135

136

חוץ

פריט אל-9B



חתך אפקי

פנים

פרויקט: ביה"ח זיו צפת-מגדל כיתות מערבי
 נושא הגישה: פריט אל-9A, 9B, 9C

מס' קובץ:	תאריך:	ק.נ.מ.
575-8300-2	12.06.13	1 : 2

טליסמן הנדסה בע"מ
 ת.ד. 17513, נצרת-עלית : 17791
 טל: 077-3451006, פקס 04-6451006
 E.Mail : st_eng1@017.net.il

ח. אונכ

לוח גבס

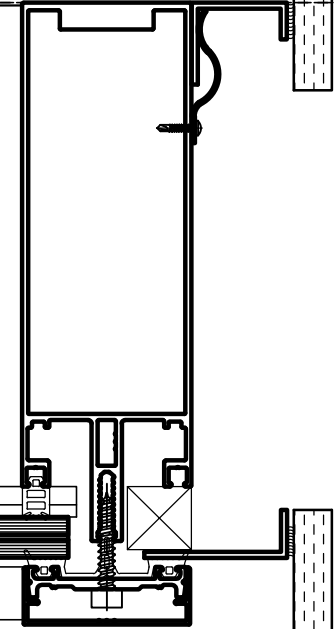

142

לוח גבס

פנים

חזק אפקי

קיר בטון

חוץ

פנים

רשת נגד יחושים

צילון

כפתור הפעלת הצילון

סרט בוטיכי

סרט מתנפח ILLMOD TRIO

143

אבן

סרט בוטיכי

סרט מתנפח ILLMOD TRIO

הלבשה

לוח גבס

קיר בטון

פרויקט: ביה"ח דיו צפת-מגדל כיתות מערבי
 נושא הגיליון: פריט: אל-9B,9C
 מס' קובץ: תאריך: ק.נ.מ.
 575-8300-2 12.06.13 1 : 2

טליסמן הנדסה בע"מ
 ת.ד. 17513, נצרת-עלית : 17791
 טל. 077-3451006, פקס 04-6451006
 E.Mail : st_eng1@017.net.il

קורת בטון

MIN 80

+2.30

לוח גבס

לוח גבס

קו הלבשה

144

מכסה במבט

ח. אונכ

פני

145

חתך אנכי

+17.00

+17.00

עוגן קבוע

פרויקט: ביה"ח זיו צפת-מגדל ירחות מערבי	
נושא תגלית: פריט: אל-9C	
מס' קובץ:	תאריך:
575-8300-2	12.06.13
מס' קובץ: 1, 2	

טליסמן הנדסה בע"מ

ת"ד 17513, נמל-תל אביב, 777-3451006
טל: 04-6451006 פקס: 077-3451006
E-Mail: st_eng@1017.net.il

פנים

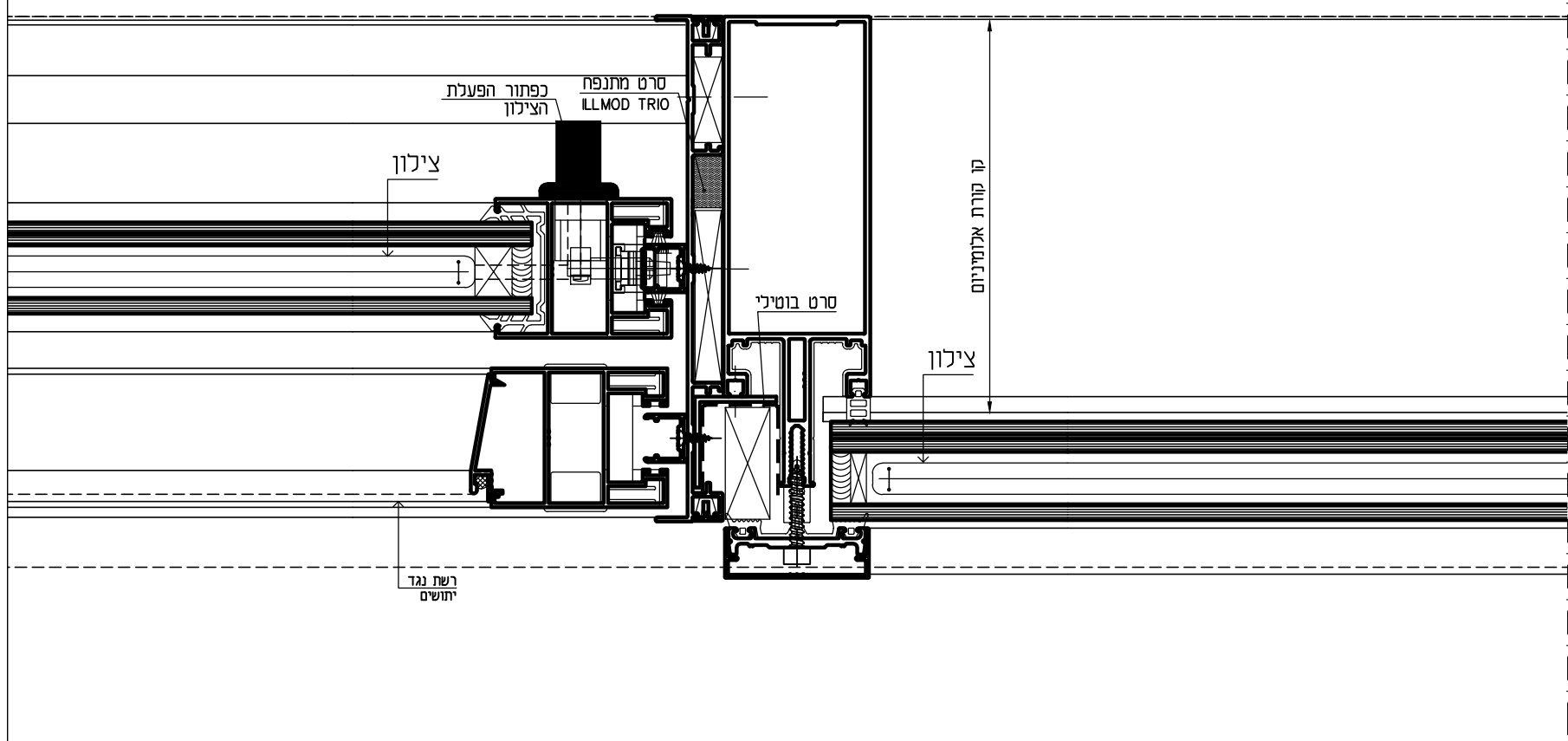

חוץ



חַתָּךְ אַפְקִי

פרויקט: ביה"ח זיו צפת-מגדל כיתות מערבי
 נושא הגיליון: פריט: אל-9A

מס' קובץ:	תאריך:	ק.נ.מ.
575-8300-2	12.06.13	1 : 2

טליסמן הנדסה בע"מ
 ת.ד. 17513, נצרת-עלית : 17791
 טל. 077-3451006, פקס 04-6451006
 E.Mail : st_eng1@017.net.il